

## Содержание



<b>Установка</b> _____	<b>2</b>
Размещение и подключение оборудования	
<b>Описание оборудования</b> _____	<b>3</b>
Общий вид	
<b>Аксессуары</b> _____	<b>4</b>
<b>Включение и использование</b> _____	<b>5</b>
Включение	
Установка температуры	
Использование всех возможностей холодильника	
<b>Обслуживание и уход</b> _____	<b>6</b>
Отключение оборудования	
Чистка оборудования	
Как избежать плесени и неприятных запахов	
Размораживание оборудования	
Замена лампы освещения	
<b>Предупреждения и рекомендации</b> _____	<b>7</b>
Основные правила безопасности	
Утилизация	
Экономия энергии и охрана окружающей среды	
<b>Устранение неисправностей</b> _____	<b>9</b>
<b>Сервисное обслуживание</b> _____	<b>17</b>

! Прежде чем использовать Ваш новый холодильник, пожалуйста, внимательно прочитайте это руководство: в нем содержится важная информация по безопасной эксплуатации, установке и обслуживанию оборудования.

! Сохраните руководство для получения необходимых сведений по оборудованию. Оно должно быть в комплекте с холодильником в случае его продажи/передачи или переезда.

## Установка

### Размещение и подключение оборудования

#### Размещение

1. Разместите оборудование в сухом, хорошо вентилируемом помещении.
2. Не перегораживайте задние вентиляционные решетки оборудования. Компрессор и испаритель выделяют тепло; для их правильной работы и экономного энергопотребления требуется хорошая вентиляция.
3. Убедитесь, что холодильник находится на достаточном расстоянии от любых источников тепла (прямой солнечный свет, электропечи/обогреватели и т.п.).

#### Выравнивание

1. Установите оборудование на ровном и недеформируемом полу.
2. Если пол не совсем горизонтальный, выровняйте холодильник, вкручивая или выкручивая его передние ножки.

#### Подключение к электросети

После транспортировки осторожно поставьте оборудование вертикально и подождите не менее трех часов, прежде чем подключить его к электросети. Перед подключением вилки оборудования в розетку проверьте:

- настенная розетка заземлена и соответствует стандартам;
  - розетка может выдержать максимальную потребляемую мощность оборудования (напр., 150 Вт), указанную в табличке его технических данных, расположенной на правой стороне горизонтальной поверхности в верхнем отделении (под термостатом);
  - напряжение сети соответствует значениям, указанным в табличке технических данных оборудования (напр., 220-240 В);
  - розетка подходит к вилке оборудования. В противном случае обратитесь к технике авторизованного сервисного центра для ее замены (см. *Сервисное обслуживание*).
- Не используйте удлинители или многогнездовые розетки.

! После установки оборудования питающий кабель и розетка должны быть легкодоступны.

! Кабель не должен быть перекручен или пережат.

! Кабель следует регулярно проверять, его замена должна производиться только специалистами сервисного центра (см. гл. *Сервисное обслуживание*).

**Производитель не несет ответственности в случае несоблюдения указанных мер безопасности.**

## Описание оборудования



### Общий вид

Инструкции данного руководства подходят для различных моделей холодильников. На рисунках может быть непосредственно не представлена купленная модель оборудования. Дополнительные, более детальные сведения приведены на следующих страницах.

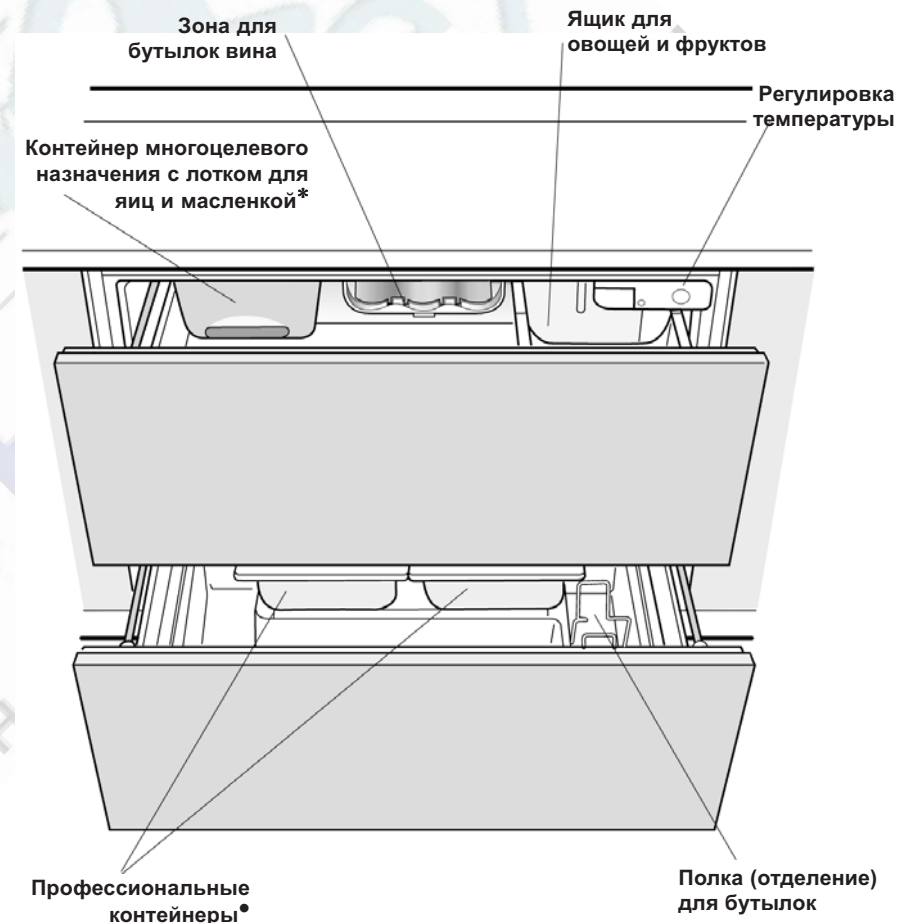

- Количество и/или расположение может варьироваться.

\* Имеется только на некоторых моделях.

## Аксессуары

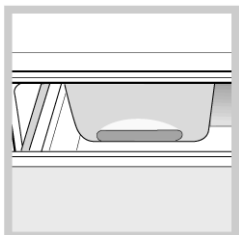

**КОНТЕЙНЕР МНОГОЦЕЛЕВОГО НАЗНАЧЕНИЯ:**  
установлен в верхнем отделении, предназначен для хранения различных продуктов в течение продолжительного времени (например, яйца, масло или пища в небольших емкостях); контейнер предохраняет от распространения запахов внутри холодильника.

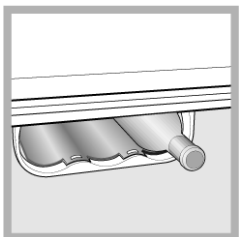

**ЗОНА ДЛЯ БУТЫЛОК ВИНА:**  
специальная дополнительная принадлежность установлена вверху отделения, предназначена для компактного, не требующего дополнительного пространства хранения 3-х бутылок вина. Бутылки могут быть помещены в открытую зону даже, когда отделение закрыто. Зона занимает только 3 см пространства внутри холодильника.

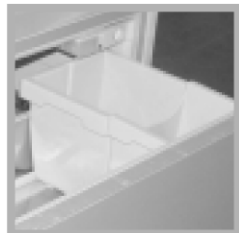

**ЯЩИКИ ДЛЯ ОВОЩЕЙ И ФРУКТОВ:**  
два удобных ящика для овощей/фруктов расположены в верхнем отделении. Их просто вынимать и можно извлечь, чтобы поместить на рабочую поверхность или промыть.



**ПРОФЕССИОНАЛЬНЫЕ КОНТЕЙНЕРЫ:**  
два профессиональных контейнера (с крышками) расположены в нижнем отделении. Предназначены для хранения мяса, сыров или рыбы.

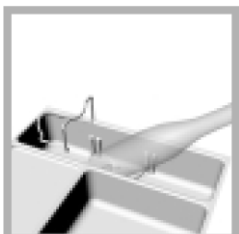

**ПОЛКА (ОТДЕЛЕНИЕ) ДЛЯ БУТЫЛОК:**  
расположена в нижнем отделении, служит для хранения 2-х бутылок в устойчивом положении при помощи специальных подставок из нержавеющей стали.

## Включение и использование



### Включение оборудования

**! Прежде чем подключить оборудование, выполните инструкции по его установке (см. Установка).**

! Перед подключением и помещением продуктов вымойте холодильник изнутри теплой водой с пищевой содой.

1. Вставьте вилку в розетку и проверьте, горит внутреннее освещение оборудования.
2. Поверните рукоятку регулировки температуры на среднее значение. Через несколько часов Вы сможете поместить продукты в холодильник.

### Установка температуры

Температура внутри холодильника автоматически регулируется в соответствии с позицией, установленной рукояткой термостата.

**1** – наименее холодный режим

**MAX** – наиболее холодный режим

Мы рекомендуем устанавливать регулятор температуры на среднюю позицию.

Для увеличения пространства и улучшения эстетического вида зона охлаждения холодильника расположена внутри задней стенки холодильного отделения. Во время работы задняя стенка будет покрываться инеем или каплями воды в зависимости от того, работает ли компрессор или временно остановлен, — не беспокойтесь, холодильник работает нормально.

Если рукоятка регулятора температуры установлена на высокое значение при большом количестве загруженных продуктов и высокой температуре в помещении, оборудование будет работать непрерывно, что приведет к чрезмерному образованию инея и повышенному расходу электроэнергии: во избежание подобной ситуации переведите рукоятку на низшие значения температуры (размораживание произойдет автоматически).

### Использование всех возможностей холодильника

- Отрегулируйте температуру РЕГУЛЯТОРОМ ТЕМПЕРАТУРЫ.
- Никогда не помещайте в отделение горячую пищу, продукты должны быть холодными или комнатной температуры (см. *Предупреждения и рекомендации*).
- Помните, что приготовленные продукты не хранятся дольше, чем сырые.
- Не храните жидкости в открытых емкостях: это повысит уровень влажности в холодильном отделении и вызовет образования конденсата.

## Обслуживание и уход

### Выключение оборудования

Перед операциями по чистке и обслуживанию оборудования его необходимо отключить от электросети: установки регулятора температуры в позицию «●» (оборудование выключено) недостаточно для полного обесточивания электроконтактов.

### Чистка оборудования

- Внешние и внутренние части оборудования, а также резиновые уплотнители очищайте губкой, смоченной раствором теплой воды с пищевой содой или с нейтральным мылом. Не используйте растворители, абразивные, отбеливающие и аммиакосодержащие средства.
- Съемные аксессуары можно промыть в теплой воде с мылом или, используя средство для мытья посуды, затем ополоснуть и тщательно высушить.

### Как избежать плесени и неприятных запахов

- Это оборудование произведено из гигиеничных, экологически чистых материалов. Чтобы исключить распространение запахов и предотвратить образование пятен в холодильнике, продукты всегда должны быть хорошо герметизированы — завернуты или храниться в закрытых емкостях.
- Если Вы отключаете холодильник на продолжительное время, промойте его изнутри и оставьте отделения открытыми.

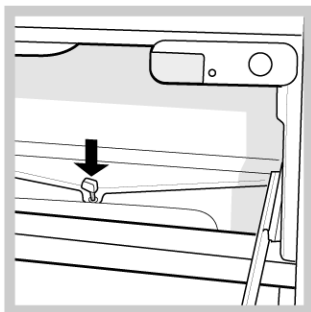

### Размораживание оборудования

Холодильник имеет функцию автоматического размораживания: вода проходит к задней части оборудования через специальное выпускное отверстие (см. рис.), где от тепла, произведенного компрессором, испаряется. Вот почему, нет необходимости размораживать холодильник вручную. Однако, чтобы вода могла вытекать свободно, необходимо регулярно прочищать выпускное отверстие.

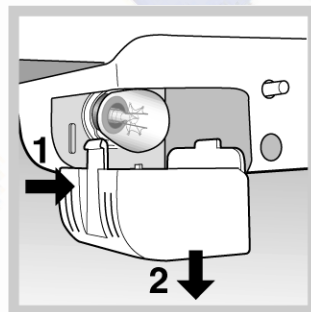

### Замена лампы

Чтобы заменить лампу в холодильном отделении, отключите оборудование от электросети и выполните следующее:

Как получить доступ к лампе, сняв ее покрытие, показано на рис.

Замените лампу аналогичной, мощность лампы указана на ее покрытии (15 или 25 Вт).

## Предупреждения и рекомендации

! Холодильник разработан и изготовлен в соответствии с международными нормами безопасности. Внимательно прочитайте и следуйте предупреждения, которые приводятся в целях Вашей безопасности.

Это оборудование соответствует следующим директивам ЕЕС:



- 73/23/ ЕЕС от 19.02.73 (низкого напряжения) и последующие модификации;



- 89/336 /ЕЕС от 03.05.89 (электромагнитной совместимости) и последующие модификации;



- 2002/96/CE.

### Основные правила безопасности

- Это оборудование разработано для бытового использования в домашних условиях и не предназначено для применения на предприятиях промышленности и торговли.
- Холодильник должен использоваться только взрослыми лицами для хранения продуктов и в соответствии с инструкциям данного руководства.
- Холодильник не должен устанавливаться вне помещений (даже под навесом), так как очень опасно подвергать оборудование воздействию дождя и др. атмосферных факторов.
- Не дотрагивайтесь до оборудования, когда Вы босиком или если ваши руки или ноги мокрые/влажные.
- Не касайтесь внутренних охлаждающих элементов: это может вызвать повреждение кожи и обморожение.
- Отключая холодильник из сети, беритесь за вилку, а не за кабель.
- Всегда отключайте холодильник из сети перед его мойкой или обслуживанием. Установки регулятора температуры в позицию «●» (оборудование выключено) недостаточно для полного обесточивания электроконтактов.
- В случае неправильной работы оборудования ни при каких обстоятельствах не пытайтесь отремонтировать его самостоятельно. Ремонт, выполненный неквалифицированными лицами, может повредить оборудование или вызвать его дальнейшую неисправность.
- Не используйте для чистки отделений холодильника изнутри никакие приспособления или инструменты, кроме поставляемого с оборудованием скребка.
- Не разрешайте детям трогать средства управления и играть с холодильником, садиться на выдвижные отделения холодильника и виснуть на них.
- Держите упаковочный материал оборудования вне досягаемости детей.

## Утилизация

- Соблюдайте действующие требования по утилизации упаковочных материалов.
- Согласно Европейской директиве 2002/96/EC по утилизации электрического и электронного оборудования (WEEE) старые электробытовые приборы не должны помещаться в общий городской неотсортированный поток отходов: они должны собираться отдельно, чтобы оптимизировать восстановление и переработку их материалов и уменьшить негативное воздействие на здоровье человека и экологию. Указанный на изделии символ перечеркнутого ведра на колесах напоминает, что при утилизации это оборудование следует поместить отдельно.  
Для получения информации по правильной утилизации старого оборудования потребители должны обратиться в местные органы управления или в фирму-поставщик.

## Экономия энергии и охрана окружающей среды

- Установите холодильник в прохладном, вентилируемом помещении. Удостоверьтесь, что оборудование защищено от прямых солнечных лучей и не расположено рядом с источниками тепла.
- В целях энергосбережения старайтесь не держать отделения долго открытыми или открывать их слишком часто.
- Не переполняйте холодильник: для надлежащего хранения продуктов холодный воздух должен циркулировать свободно. Если циркуляция воздуха затруднена, компрессор будет работать непрерывно.
- Не помещайте горячую пищу в холодильник. Это повысит внутреннюю температуру, заставляя компрессор работать интенсивнее, затрачивая больше электроэнергии.
- Регулярно проверяйте уплотнители и протирайте их: уплотнители должны плотно прилегать к поверхности — это позволит избежать утечки холодного воздуха (см. *Обслуживание и уход*).

## Устранение неисправностей



Если оборудование не работает, перед звонком в сервисный центр (см. *Сервисное обслуживание*), прочитайте данный раздел.

### Неисправность

### Возможные причины / Методы устранения

Не горит лампа внутреннего освещения

- Оборудование не подключено к сети или вилка плохо вставлена в розетку, не обеспечивая контакта, или сбой электропитания в доме.

Холодильник плохо охлаждает продукты

- Отделения закрыты неплотно или повреждены их уплотнители.
- Отделения открывались слишком часто.
- РЕГУЛЯТОР ТЕМПЕРАТУРЫ в неправильном положении.
- Холодильник переполнен.

Продукты в холодильнике начинают замораживаться

- РЕГУЛЯТОР ТЕМПЕРАТУРЫ в неправильном положении.

Непрерывно работает компрессор

- Отделения холодильника закрыты неплотно или постоянно открывались.
- Высокая температура в помещении.
- Толщина инея превышает 2-3 мм (см. *Обслуживание и уход*).

Холодильник производит небольшой шум

- Оборудование не выровнено (см. *Установка*).
- Оборудование установлено между мебелью, которая вибрирует и издает шум.
- Хладагент внутри издает слабый шум, даже когда компрессор выключен. Это нормально и не является дефектом.

Вода на дне холодильника

- Блокировано сливное отверстие (см. *Обслуживание и уход*).

## Сервисное обслуживание

### Прежде, чем обратиться в Авторизованный сервисный центр:

- Убедитесь, что вы не можете устранить неисправность самостоятельно (см. *Устранение неисправностей*).
- Если после всех проверок оборудование все еще не работает или проблемы остаются, позвоните в Авторизованный сервисный центр по телефону, указанному в гарантийном документе.

### Что сообщить Сервисный центр:

- дату покупки; номер гарантийного документа (сервисной книжки, сервисного сертификата и т.п.);
- тип неисправности;
- модель (Mod.) и серийный номер (S/N) оборудования, указанные в информационной табличке, расположенной на правой стороне горизонтальной поверхности в верхнем отделении (под термостатом), или в гарантийном документе.

модель				серийный номер			
Mod. RG 2330	TI	Cod. 93139180000	S/N 704211801				
240 V-	Hz	150 W	W	Fuse	A	Max 15	
Total	340	75		Freez.	Capac	Class	
Gross Bruto Brut		Gross Bruto Brut	Net Util Utile	Gross Bruto Brut	Poder de Cong	Clase N	
				kg/24 h	4,0	Classe	
Compr. Syst.	R 134 a	Test Pressure HIGH-235					
Compr.	kg 0,090	P.S.-I. LOW 140					
Made in Italy	13918						

Не пользуйтесь услугами лиц, не уполномоченных Производителем и требуйте при ремонте использования оригинальных запасных частей.

### Merloni Elettrodomestici spa

*Срок службы*

**10 лет со дня изготовления**

ARISTON i INDESIT S INOL

Производитель оставляет за собой право без предупреждения вносить изменения в конструкцию и комплектацию, не ухудшающие эффективность работы оборудования. Некоторые параметры, приведенные в этой инструкции, являются приблизительными. Производитель не несет ответственности за незначительные отклонения от указанных величин.

Компания «Merloni Elettrodomestici»,  
производитель бытовой техники торговых марок  
Ariston, Indesit, Stinol,  
настоятельно рекомендует использовать  
для ухода за Вашей бытовой техникой  
средства и аксессуары профессиональной серии  
«Забота о доме»



**Фирменные средства по уходу за бытовой техникой от производителя**

Вы можете ознакомиться с полным каталогом серии профессиональных аксессуаров и средств «Забота о доме» и получить информацию в Авторизованных сервисных центрах (адреса и телефоны указаны в гарантийном документе);

на сайте [www.merloni.ru](http://www.merloni.ru)

по телефонам Справочной службы компании Мерлони

в Москве: (095) 974-62-80

в Санкт-Петербурге: (812) 118-80-55

в Киеве: (044) 494-36-10

в Екатеринбурге: (343) 376-15-22

Серия включает в себя полный спектр средств по уходу за:		
Посудомоечной машиной	• Средство для очистки и дезинфекции, 250 мл	089779
	• Ополаскиватель, 250 мл	082064
	• Соль в таблетках, 2 кг	082057
	• Дезодорант, 2 шт.	082072
Стиральной и посудомоечной машиной	• Средство для удаления накипи, 10 пак.* 50 г	089780
Плитой	• Средство по уходу за конфорками и решетками, 250 мл	082037
	• Средство по уходу за стеклокерамич. поверхностью, 500 мл	089782
	• Средство по уходу за духовкой, 500 мл	089772
Холодильником	• Средство по уходу за холодильником, 500 мл	089777
	• Поглотитель запахов	082073
Микроволновой печью	• Средство по уходу за микроволновой печью, 500 мл	089781
ДЛЯ ДОМА	• Средство по уходу за кастрюлями и сковородами, 250 мл	082042
	• Средство по уходу за нержавеющей сталью, 250 мл	089778
	• Полироль для нержавеющей стали, 500 мл	093902
	• Средство по уходу за деревянными поверхностями	082081
	• Средство по уходу за алюминием и пластиком	082083
	• Средство по уходу за цветными металлами и сплавами	082063
	• Средство по уходу за стеклами и зеркалами	082068
	• Защита ткани от пятен	082069
	• Микрофибровая салфетка	094893
АКСЕССУАРЫ ДЛЯ ТЕХНИКИ	• Скребок для очистки стеклокерамической поверхности	136366
	• Дополнительные решетки и противни для духовки	
	• Стеклоочистители для рабочих поверхностей	
	• Грили и барбекю для рабочих поверхностей	
	• Самоочищающиеся панели для духовки	
	• Устройство принудительной вентиляции для охлаждения внешних поверхностей духовки	
	• Защитный экран для рабочей поверхности	
Холодильник:	• Дополнительные контейнеры для хранения продуктов	
Стиральная и посудомоечная машины, водонагреватели	• Магнитный смягчитель воды Calblock	089789
Стиральная и посудомоечная машины	• Сливные и заливные шланги	
	• Установочные комплекты	
	• Антисифоны	
	• Фильтры	
Вытяжка:	• Универсальные фильтры из полиэстера с индикатором заполнения	
	• Угольные фильтры	
АКСЕССУАРЫ ДЛЯ КУХНИ	• Направляющие, крючки и полки из нержавеющей стали	
	• Сервировочный столик	

## Руководство по установке и эксплуатации

RUS

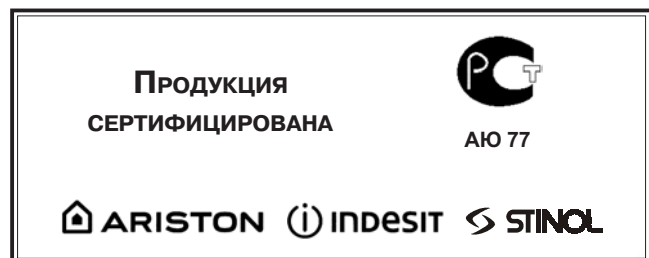

# ХОЛОДИЛЬНИК

BDR 190 AAI

*Производитель:*

**Indesit Company S.p.A.**

*Юридический адрес:*

Виале А.Мерлони, 47  
60044 Фабриано (АН), Италия  
Тел. (0732) 6611

*Продавец:*

**Indesit Company International  
Business S.A.**

*Юридический адрес:*

Центр Галлерия, 2, Виа Кантонале,  
6928 Манно, Швейцария

*Адрес и телефоны*

*для контактов:*

Россия 129233 Москва  
Проспект Мира, ВВЦ (бывш. ВДНХ)  
Павильон 46

Тел.: (095) 974-6280

Факс (095) 961-2919

974-6279

<http://www.ariston.ru>

 **ARISTON**



АЮ 77